

DIS

PL: SIEDZISKO PRYSZNICOWE
EN: SHOWER SEAT
DE: DUSCHSITZ
RU: ДУШЕВОЕ СИДЕНЬЕ
CZ: SEDÁTKO DO SPRCHY
SK: SPRCHOVÉ SEDADLO
HU: ZUHANYÜLŐKE
RO: SCAUN DE DUȘ
UA: СИДІННЯ ДЛЯ ДУШУ

PL: Instrukcja montażu
EN: Installation instruction
DE: Montageanleitung
RU: Инструкция монтажа
CZ: Montážní návod
SK: Pokyny na montáž
HU: Szerelési útmutató
RO: Instrucțiuni de montaj
UA: Інструкція монтажу

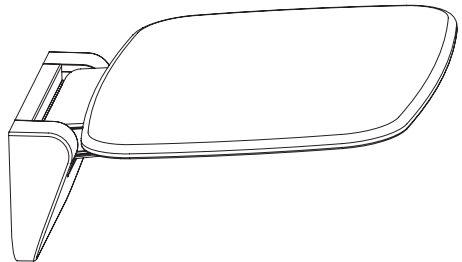



x5

2.



x5

3.



x5

4.

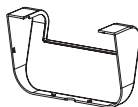

x1

5.

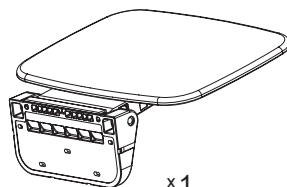

x1

	PL: Elementy montażowe	EN: Installation parts and fittings	DE: Befestigungselemente
1	Kolek rozporowy	Plastic plug	Dübel
2	Podkładka	Washer	Unterlegscheibe
3	Wkręt	Screw bolt	Schraube
4	Chromowana osłona	Chrome plated base cover	Chrom Abdeckung
5	Siedzisko prysznicowe	Shower seat	Duschsitz

	RU: Монтажные элементы	CZ: Montážní díly	SK: Montážne prvky
1	Крепежное изделие	Hmoždinka	Kotviaci kolík
2	Шайба	Podložka	Podložka
3	Винт	Šroub	Skrutka
4	Хромированная крышка	Chromovaný kryt	Chrómový kryt
5	Душевое сиденье	Sedátko do sprchy	Sprchové sedadlo

	HU: Szerelőelemek	RO: Elemente de montaj	UA: Елементи кріплення
1	Fali tipli	Diblu	Настінна заглишка
2	Alátét	Garnitură	Шайба
3	Csavar	Șurub	Гвинт
4	Króm burkolat	Capac de mascare cromat	Хромована кришка
5	Zuhanyülőke	Scaun de duș	Сидіння для душу

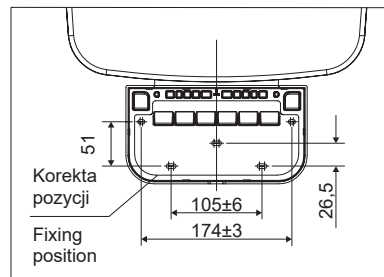
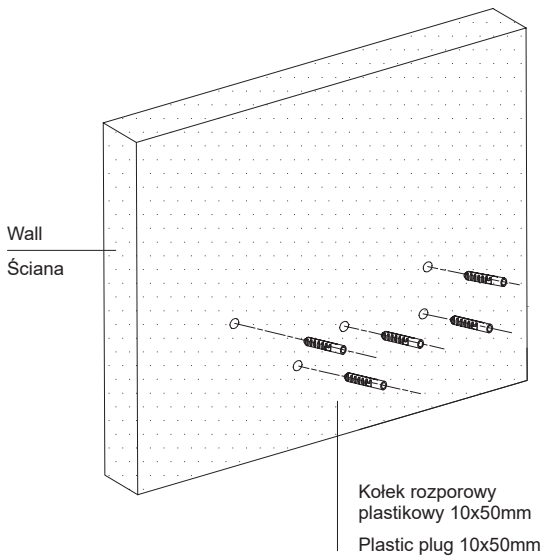

1.

PL: Ściągnij osłonę w celu odkrycia otworów montażowych na wsporniku. Ustaw przy ścianie element do zamocowania siedziska i zaznacz miejsca do wykonania otworów.

EN: Unclip the bracket cover to expose the installation bracket holes. Place the seat against the wall in the desired position and mark the holes for drilling.

DE: Die Abdeckung entfernen, um Zugang zu den Montagelöchern am Gestelle zu haben. Die Befestigungselemente an die Wand legen und die Loecher zu Bohren markieren.

RU: Снимите упаковку, чтобы открыть монтажные отверстия на кронштейне. Разместите крепление сиденья рядом со стеной и отметьте места, чтобы сделать отверстия.

CZ: Sundejte kryt, čímž odkryjete montážní otvory na konzole. Přiložte ke stěně díl, který je určen pro připevnění sedátka, a označte místa pro vyvrtání děr.

SK: Aby ste odkryli montážne otvory na konzole, zložte kryt. Umiestnite prvok na pripevnenie sedadla k stene a označte miesta na vyvrtanie otvorov.

HU: Távolítsa el a burkolatot, hogy hozzáférjen a támasztékon a szerelőnyílásokhoz. Állítsa a fal mellé az ülőke rögzítőelemét, és jelölje meg a nyílások helyét.

RO: Scoateți capacul de mascare pentru a avea acces la orificiile de montaj de pe suport. Plasați elementul de fixare a scaunului pe perete și marcați locurile de efectuare a găurilor.

UA: Зніміть кришку, щоб виявити кріпильні отвори на кронштейні. Помістіть елемент для кріплення сидіння до стіни та позначте місця для прорізування отворів.

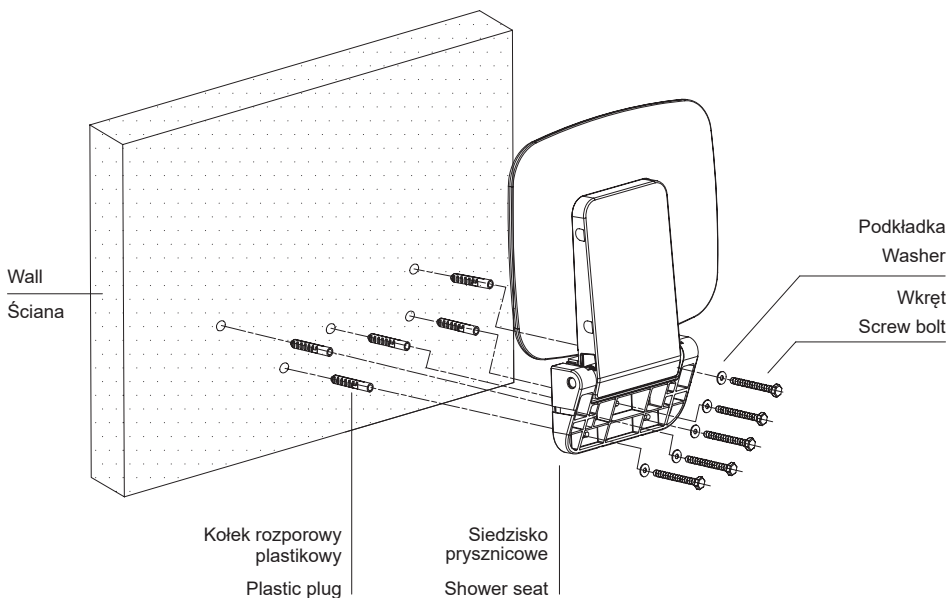

2.

PL: Za pomocą odpowiedniego wiertła (np. wiertła do płytek 10mm) wywierć otwory zgodnie z zaznaczonymi miejscami mocowania, tak aby dopasować je do kołków rozporowych. Włóż kołki rozporowe do otworów.

EN: Using the appropriate drill bit (i.e. masonry bit for tiles 10mm), drill holes accordingly with marked fixing position to suit the wall plugs. Insert wall plugs into drilled holes.

DE: Mit entsprechendem Bohrer (z.B. Bohrer zum Fliesen 10mm) Loecher an markierten Stellen bohren. Dübel in die Loecher anbringen.

RU: Используя подходящее сверло (например, сверла для плитки 10мм), просверлите отверстия в соответствии с отмеченными точками крепления, чтобы они соответствовали дюбелям. Вставьте дюбели в отверстия.

CZ: Vhodným vrtákem (např. vrták na obklady 10mm) vyvrtejte díry v označených montážních bodech tak, aby byly připraveny pro hmoždinky. Vložte hmoždinky do děr.

SK: Pomocou vhodného vrtáka (napr. na obklady 10mm) vyvrtajte otvory podľa označených upevňovacích bodov tak, aby boli vhodné na vloženie kotviacich kolíkov do steny. Vložte kolíky do otvorov.

HU: A megfelelő fűró (pl. csempéfűró 10mm) segítségével fúrja ki a nyílásokot a megjelölt rögzítési helyeken úgy, hogy illeszkedjenek a fali tiplikhez. Helyezze a fali tipliket a nyílásokba.

RO: Folosind un burghiu adecvat (de ex. un burghiu pentru faianță 10mm), executați găurile în conformitate cu locurile de montare marcate, care trebuie să se potrivească cu diblurile. Introduceți diblurile în găuri.

UA: Використовуючи відповідне свердло (наприклад, свердло для плитки 10мм), просвердлите отвори відповідно до позначених місць кріплення, щоб підігнати їх до дюбелів. Вставте дюбелі в отвори.

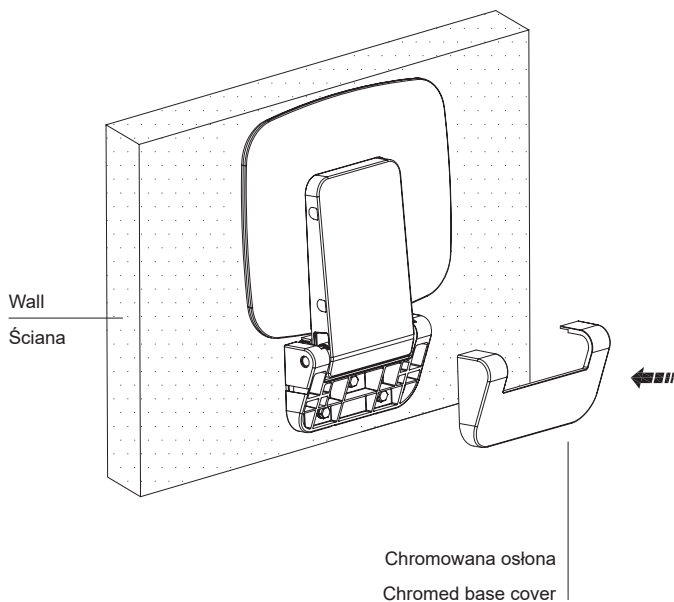

3.

PL: Dopasuj położenie siedziska do wywierconych otworów i wkręć śruby. Upewnij się, że podkładki znajdują się między główkami wkrętów a wspornikiem.

EN: Line up the seat with the drilled holes and install the screws. Ensure the washers are positioned between the screw heads and the bracket.

DE: Den Sitz an die Loecher anpassen und die Schrauben anziehen. Stellen Sie sicher, dass die Unterlegscheiben zwischen den Schraubenköpfen und der Halterung positioniert sind.

RU: Отрегулируйте положение сиденья по просверленным отверстиям и вставьте крепежные винты. Убедитесь, что шайбы находятся между головками винтов и кронштейном.

CZ: Srovnejte polohu sedátka podle vyvrtaných děr a zašroubujte šrouby. Ujistěte se, že mezi hlavičkami šroubů a konzolou jsou podložky.

SK: Nastavte umiestnenie sedadla podľa vyvrtaných otvorov a pritiahnite skrutky. Skontrolujte, či sa medzi hlavami skrutiek a konzolou nachádzajú podložky.

HU: Igazítsa az ülőke helyzetét a kifűrt nyílásokhoz, és csavarozza be a csavarokat. Győződjön meg arról, hogy az alátétek a csavarok feje és a támaszték között helyezkednek el.

RO: Ajustați poziția scaunului la găurile executate și înșurubați șuruburile. Asigurați-vă că garniturile se află între șuruburi și suport.

UA: Відрегулюйте положення сидіння відповідно до просвердлених отворів і закрутіть гвинти. Переконайтесь, що шайби розташовані між головками гвинтів і кронштейном.

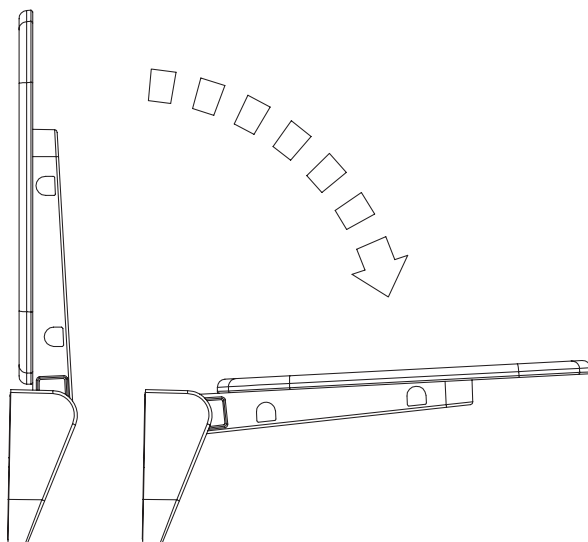

4.

PL: Załóż ponownie osłonę na wspornik zamontowanego siedziska i sprawdź jego stabilność przed rozpoczęciem użytkowania. Maksymalne obciążenie: 130kg.

EN: Reinstall the bracket cover into a mounted seat bracket and check its stability before use. Maximum loading: 130kg.

DE: Die Abdeckung an das Gestelle wieder anbauen und die Stabilität der Verbindung bevor Benutzung überprüfen. Maximale Belastung: 130 kg.

RU: Установите крышку в кронштейн сиденья и проверьте его устойчивость перед использованием. Максимальная нагрузка: 130 кг.

CZ: Nasadte zpět kryt na konzolu namontovaného sedátka a před zahájením jeho používání zkontrolujte jeho stabilitu. Maximální zatížení: 130 kg.

SK: Opätovne nasadte kryt na konzolu namontovaného sedadla a pred používaním skontrolujte jeho stabilitu. Maximálne zaťaženie: 130 kg.

HU: Helyezze vissza a burkolatot a felszerelt ülőke támasztékára, és a használat megkezdése előtt ellenőrizze, hogy stabil-e az ülőke. Maximális terhelés: 130kg.

RO: Plasati din nou capacul de mascare pe suportul scaunului montat și verificați stabilitatea acestuia înainte de a începe utilizarea. Sarcina maximă: 130 kg.

UA: Знову встановіть кришку на кронштейні закріпленого сидіння і перш, ніж почати користування перевірте його на стійкість. Максимальне навантаження: 130 кг.

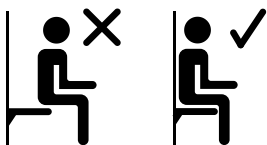

PL: Nie siadać na krawędzi siedziska

EN: Do not sit on the edge of the seat

DE: Setzen Sie sich nicht auf die Kante des Duschsitzes

RU: Не садитесь на край сиденья для душа

CZ: Nesedejte na okraji sedáku sprchy

SK: Nesedejte na okraji sedáku sprchy

HU: Ne üljön a zuhanyülöke szélére

RO: Nu stați pe marginea scaunului de duș

UA: Не сiдайте на край сидіння для душа



PL: Nie stawać na siedzisku

EN: Do not stand on the seat

DE: Stellen Sie sich nicht auf den Duschsitz

RU: Не стойте на душевое сиденье

CZ: Nestůjte na sedadle sprchy

SK: Nestojte na sedadle sprchy

HU: Ne álljon a zuhanyülöke

RO: Nu stați pe scaunul de duș

UA: Не сидіти на сидіння для душу

PL

UWAGI OGÓLNE DOTYCZĄCE MONTAŻU

Ze względów bezpieczeństwa użytkowania, siedzisko powinno być zainstalowane wyłącznie na ścianie wykonanej z betonu, która będzie w stanie zapewnić odpowiednią nośność produktu.

Elementy montażowe (kołki i wkręty) dostępne w zestawie są odpowiednie jedynie w przypadku montażu na ścianie betonowej.

Po zainstalowaniu siedziska należy sprawdzić jego stabilność. Nie przekraczać maksymalnego obciążenia zalecanego przez producenta.

Producent nie ponosi odpowiedzialności za szkody wynikające z nieprawidłowego montażu lub zastosowanie przez instalatora nieodpowiednich dla danego rodzaju ściany elementów montażowych.

CZYSZCZENIE I KONSERWACJA

Powierzchnię należy czyścić z użyciem ciepłej wody za pomocą miękkiej zwilżonej szmatki z mydłem.

Nie używać silnych detergentów i środków żrących mogących spowodować uszkodzenie powierzchni siedziska. W celu czyszczenia osadzającego się kamienia i zabrudzeń na powierzchni, zaleca się mycie siedziska przynajmniej raz w tygodniu.

Producent nie ponosi odpowiedzialności za szkody powstałe w wyniku niestosowania się do zaleceń opisanych w instrukcji.

GENERAL REMARKS FOR INSTALLATION

Due to the safety reasons, the seat should only be installed on a solid wall made of concrete or with reinforced structure, which will be able to ensure appropriate product's load capacity.

The mounting elements (plugs and screws) included in the set are suitable only for installation on a solid concrete wall.

Once installation is completed, stability and functionality should be tested. Do not exceed the maximum load recommended by the manufacturer.

The manufacturer accepts no liability for damages resulting from improper assembly or installation by the installer, which is unsuitable for a given type of wall.

CLEANING AND MAINTENANCE

Clean the surface with warm water using a soft cloth moistened with mild detergent.

Do not use harsh detergents and corrosive chemicals that may damage the seat surface.

In order to clean hard water deposits and dirt on the surface, it is recommended to clean the seat at least once a week.

The manufacturer accepts no liability for damages resulting from non-compliance with the described instructions.

ALLGEMEINE EINBAU ANMERKUNGEN

Aus Sicherheitsgründen darf der Sitz ausschließlich an die Wand aus Beton mit genügender Tragfähigkeit eingebaut werden.

Die im Montageset enthaltenen Befestigungselemente (Dübel und Schrauben) sind nur zur Montage an einer Wand aus einer Betonwand geeignet.

Überprüfen Sie nach dem Einbau des Sitzes dessen Stabilität. Überschreiten Sie nicht die vom Hersteller empfohlene Höchstbelastung.

Der Hersteller wird niemals eine Verantwortung für Schäden übernehmen, entstanden bei fehlerhafter Installation oder bei Anwendung durch den Installateur an Wandmaterial nicht geeigneten Montageelemente.

REINIGUNG UND WARTUNG

Die Oberfläche sollte mit warmem Wasser und einem weichen, feuchten Tuch mit Seife gereinigt werden.

Verwenden Sie niemals starke Reinigungsmittel oder ätzende Mittel, da die Oberfläche beschädigt werden kann.

Um die Oberfläche vom Kalk und Schmutz sauber zu behalten, wird empfohlen, den Sitz mindestens einmal pro Woche zu waschen.

Der Hersteller wird niemals Verantwortung für Schäden übernehmen, die durch Missachtung der im Handbuch beschriebenen Anweisungen entstehen.

ОБЩИЕ ЗАМЕЧАНИЯ ПО МОНТАЖУ

В целях безопасности сиденье следует устанавливать только на бетонной, которая сможет обеспечить максимальную нагрузку на изделие.

Доступные в комплекте крепежные элементы (дюбели и шурупы) подходят только для монтажа на бетонной.

После установки сиденья необходимо проверить его стабильность. Не превышайте максимальную нагрузку, рекомендованную производителем.

Производитель не несет ответственности за повреждения возникшие в результате не правильного монтажа или использования не подходящих монтажных элементов для установки на данным типе стены.

ЧИСТКА И ОБСЛУЖИВАНИЕ

Очистите поверхность теплой водой с помощью мягкой влажной ткани и мыла.

Не используйте агрессивные моющие и едкие вещества, которые могут повредить поверхность сиденья.

Для очистки камня и грязи с поверхности рекомендуется чистить сиденье не реже одного раза в неделю.

Производитель не несет ответственности за ущерб, вызванный несоблюдением инструкций, описанных в инструкциях.

ОБECNÉ POKYNY PRO MONTÁŽ

Pro zajištění bezpečného používání je nutné sedátko montovat výhradně na stěnách z betonu, které budou schopny zajistit potřebnou nosnost výrobku.

Montážní díly (hmoždinky a šrouby), které jsou součástí balení, jsou určeny pouze pro montáž na stěnách z betonu.

Po namontování sedátka ověřte jeho stabilitu. Nepřekračujte maximální zatížení doporučené výrobcem.

Výrobce nenesе odpovědnost za škody vyplývající z nesprávně provedené montáže nebo použití nevhodných montážních prvků pro určitý typ stěny při montáži.

ČIŠTĚNÍ A ÚDRŽBA

Povrch čistěte teplou vodou a navlhčenou měkkou látkou s mýdlem.

Nepoužívejte silné detergenty ani žíravé prostředky, které by mohly poškodit povrch sedátka.

Aby nedocházelo k usazování kamene a nečistot na jeho povrchu, je doporučeno mýt sedátko alespoň jednou týdně.

Výrobce nenesе odpovědnost za škody vzniklé v důsledku nedodržení doporučení uvedených v návodu.

VŠEOBECNÉ POZNÁMKY TÝKAJÚCE SA MONTÁŽE

Z bezpečnostných dôvodov by sa sedadlo malo montovať len na stenu z betónu, ktorá bude schopná zabezpečiť dostatočnú nosnosť výrobku.

Montážne prvky (kotviace kolíky a skrutky) dostupné v súpave sú vhodné len na montáž na betónovú.

Po namontovaní sedadla skontrolujte jeho stabilitu. Neprekračujte maximálnu nosnosť odporúčanú výrobcom.

Výrobca nezodpovedá za škody spôsobené nesprávnou montážou alebo keď inštalatér použije montážne komponenty, ktoré sú nevhodné pre daný typ steny.

ČISTENIE A ÚDRŽBA

Povrch by sa mal čistiť teplou vodou pomocou mäkkej navlhčenej handričky s mydlom.

Nepoužívajte agresívne čistiace prostriedky alebo žieraviny, ktoré môžu poškodiť povrch sedadla.

Na čistenie vodného kameňa a nečistôt na povrchu sa odporúča umývať sedadlo najmenej raz za týždeň.

Výrobca nezodpovedá za škody spôsobené nedodržením pokynov opísaných v návode.

SZERELÉSRE VONATKOZÓ ÁLTALÁNOS MEGJEGYZÉSEK

A biztonságos használat érdekében az ülést csak olyan betonfalakra szabad felszerelni, amelyeknek a termék teherbíró képessége van.

A mellékelt tartóelemeket (tiplik és csavarok) csak a beton falra lehet felszerelni.

Felszerelés után le kell ellenőrizni az ülőke stabilitását. A gyártó által javasolt legnagyobb terhelést nem szabad túllépni.

A gyártó nem vállalja a felelősséget olyan károkért, amelyek nem megfelelő szerelésből, vagy nem az adott fal típusának megfelelő szerelőelem alkalmazásából erednek.

TISZTÍTÁS ÉS KARBANTARTÁS

A felületet melegvízzel, puha, nedves, szappanos törülköhával kell tisztítani.

Nem szabad erős tisztítószer vagy maró hatású szert alkalmazni, ezek kárt tehetnek az ülőke felületében.

A felületen lerakódó vízkő és szennyeződés eltávolítása céljából ajánlott az ülőket legalább hetente egyszer lemosni.

A gyártó nem vállalja a felelősséget olyan károkért, amelyek az utasításban leírt ajánlások be nem tartásából erednek.

RECOMANDĂRI GENERALE PRIVIND MONTAJUL

Din motive de siguranță, scaunul trebuie instalat doar pe un perete dur din beton, care va putea asigura o sarcină adecvată pentru produs.

Elementele de montaj (dibluri și șuruburi) disponibile în set sunt potrivite numai pentru montajul pe un zid din beton.

După instalarea scaunului, verificați stabilitatea acestuia. Nu depășiți sarcina maximă recomandată de producător.

Producătorul nu este responsabil pentru daunele rezultate din instalarea incorectă sau utilizarea de către instalator a componentelor improprie pentru tipul dat de perete.

CURĂȚAREA ȘI ÎNTREȚINEREA

Suprafața trebuie curățată cu apă caldă folosind o cârpă moale și umedă cu săpun.

Nu folosiți detergenți puternici sau agenți caustici care pot deteriora suprafața scaunului.

Pentru a curăța depunerile de calcar și murdăria de pe suprafață, se recomandă spălarea scaunului cel puțin o dată pe săptămână.

Producătorul nu este responsabil pentru daunele rezultate din nerespectarea recomandărilor descrise în instrucțiuni.

ЗАГАЛЬНІ УВАГИ, ЩО СТОСУЮТЬСЯ МОНТАЖУ

З міркувань безпеки сидіння слід монтувати лише на стіні з бетону, що зможе забезпечити належну вантажопідйомність виробу.

Елементи кріплення (дюбелі та саморізи), наявні в комплекті, підходять тільки для кріплення на бетонну стіну.

Після замонтування сидіння, перевірте надійність його кріплення. Не перевищуйте максимальне навантаження, рекомендоване виробником.

Виробник не несе відповідальності за збитки, спричинені неправильним замонтуванням або використанням споживачем монтажних елементів, непридатних для даного типу стін.

ЧИЩЕННЯ І ОБСЛУГОВУВАННЯ

Поверхню слід очистити теплою водою, використовуючи м'яку вологу тканину з милом.

Не використовуйте сильні миючі засоби або їдкі речовини, які можуть пошкодити поверхню сидіння.

Для очищення накипу та бруду на поверхні рекомендується мити сидіння не рідше одного разу на тиждень.

Виробник не несе відповідальності за збитки, спричинені невиконанням рекомендацій, описаних у інструкції.



TERMA
SINCE 1990

TERMA Sp z o.o.
Czaple 100
80-298 Gdańsk, Poland

www.termaheat.pl

20210223WOLKA