

ONE



fot. kolor: chrom; kabel: spiralny



Funkcje i cechy:

Funkcjonalność

Grzałka ONE umożliwia ustawienie dwóch poziomów temperatury grzejnika. Elektroniczny czujnik pozwala na ich precyzyjne utrzymanie. Urządzenie pokazuje aktualny tryb pracy za pomocą wielokolorowej diody. Grzałka charakteryzuje się bardzo niskim poborem prądu w trybie czuwania.

Timer

Funkcja Timera automatycznie wyłącza grzałkę po 2 godzinach.

Zdalne sterowanie

Grzałka posiada możliwość bezprzewodowej komunikacji IR z zewnętrznym sterownikiem ściennym DTIR oraz TTIR, dzięki któremu zyskuje ona dodatkowe, zaawansowane funkcje.

Systemy inteligentnych budynków

W przypadku zaniku zasilania grzałka zapamiętuje nastawę (zadane ustawienie), umożliwiając współpracę z zewnętrznymi timerami oraz systemami inteligentnych budynków.

Bezpieczeństwo

Grzałka wyposażona jest w ochronę przeciwzamrażaniową (ANTIFREEZE) oraz podwójne zabezpieczenie przed nadmiernym wzrostem temperatury grzejnika. Sygnalizuje ponadto stany alarmowe. Posiada również aktywną ochronę w przypadku pracy w suchym grzejniku.

Design

Grzałka posiada metalową, lakierowaną proszkowo obudowę, dostępną w czterech dopasowanych do grzejników kształtach. Grzałka posiada ukryty klawisz do włączania i zmieniania nastaw. Dostępne są wersje grzejników z grzałką One zainstalowaną na stałe, ukrytą wewnątrz grzejnika. (Widoczny pozostaje tylko wskaźnik stanu grzałki). Patrz: grzejniki elektryczne ONE.

Kolor

Dostępne kolory: paleta RAL, kolory specjalne z wzornika Terma oraz chrom.

Dane techniczne:

Zasilanie:	230 V / 50 Hz
Klasa ochrony urządzenia:	Klasa I
Przyłącze grzejnikowe:	G 1/2"
Stopień ochrony obudowy [IP]:	IPx5

Tabela konfiguracji:

Przykładowy kod zamówienia: **WE**^{kod mocy}**ODL**^{kod koloru}**04**^{kod typu kabla}**T**^{kod modelu}**CRO**^{kod opakowania}**W**

Elementy kodu zaznaczone kolorem niebieskim.

Model	Moc [W]	Opakowanie	Kolor	Typ kabla
WE ODL ONE D lewy	01 120	T tuba	916 Biały	W Kabel prosty z wtyczką
ODP ONE D prawy	02 200		CRO Chrom	P Kabel prosty bez wtyczki
OKX ONE 30x30	03 300		lub inny z Palety kolorów na s. 8	U Kabel spiralny z wtyczką
OPX ONE 30x40	04 400			
OTL ONE T lewy	06 600			
OTP ONE T prawy	08 800			
	10 1000			

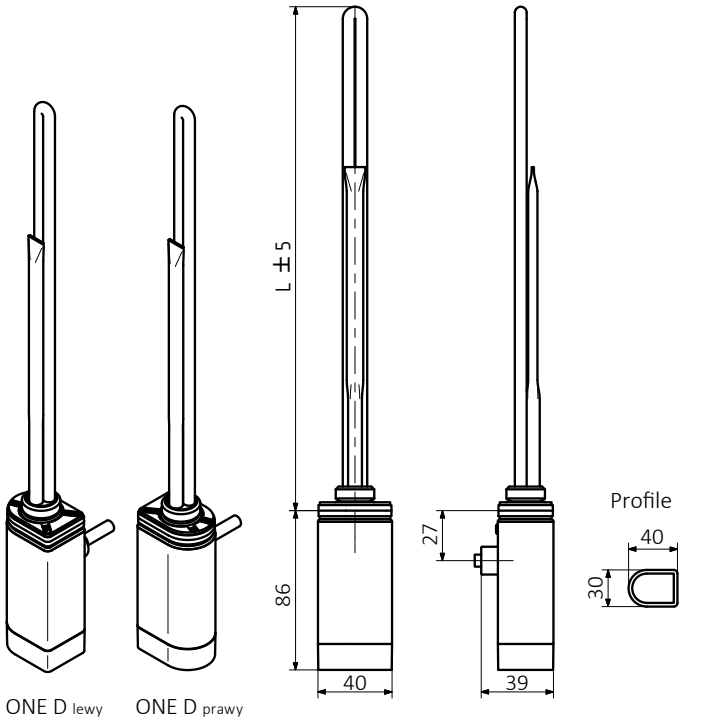

ONE D lewy ONE D prawy

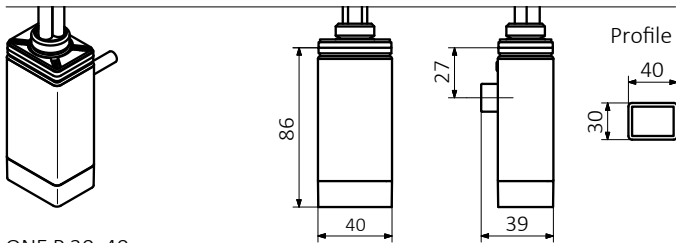

ONE P 30x40

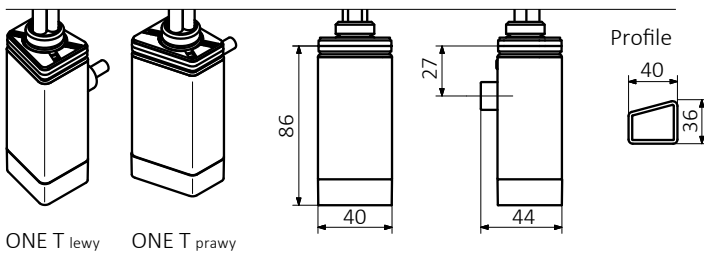

ONE T lewy ONE T prawy

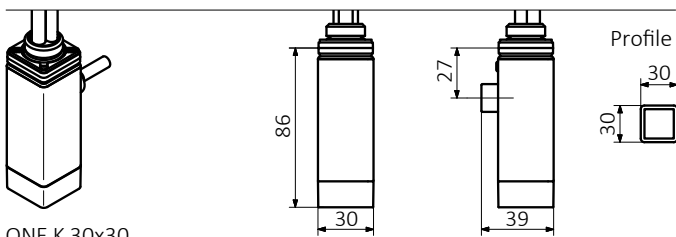

ONE K 30x30

Kabel prosty bez wtyczki

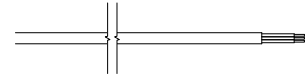

Kabel prosty z wtyczką

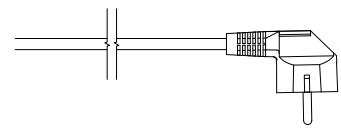

Kabel spiralny z wtyczką

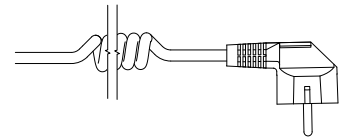

L [mm]	310	270	295	330	360	470	560
Moc [W]	120	200	300	400	600	800	1000