

Alex

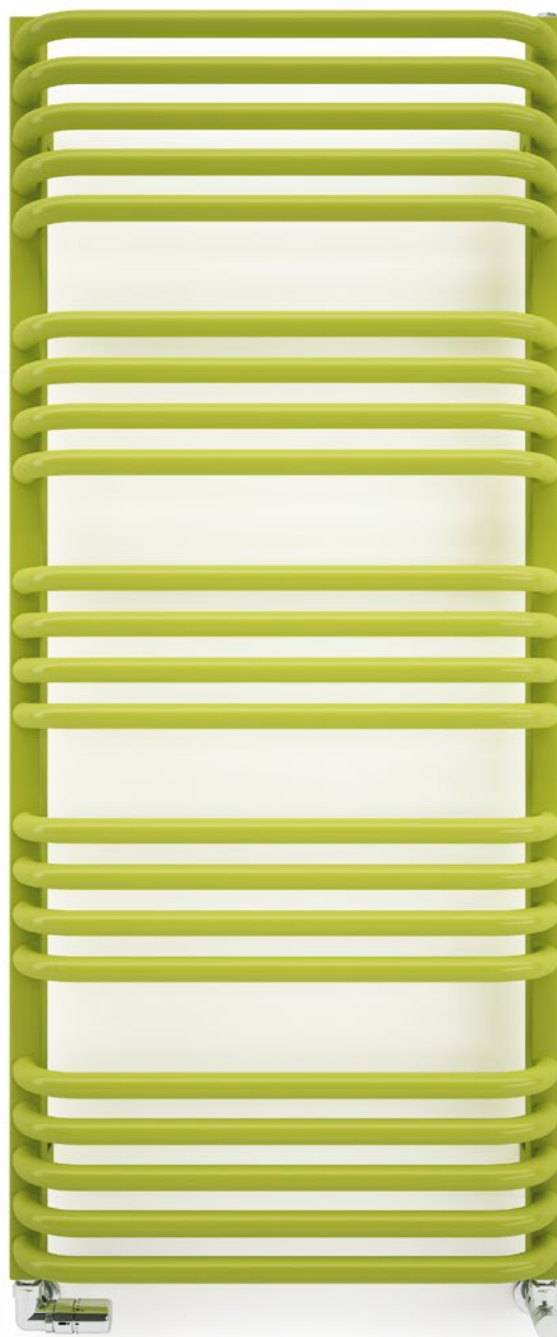

TERMA
SINCE 1990



Alex 1140 x 500
kolor: *soft green apple*

Zawór termostatyczny trójosiowy lewy, chrom
Zawór odcinający kątowy, chrom
Zestaw maskujący pojedynczy, chrom



Podłączenia:

A ↓ 540÷1580:

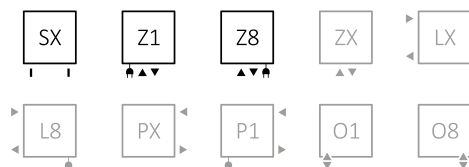

A ↓ 760÷1580:



Grzejniki elektryczne

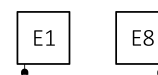

Dostępne rozmiary:

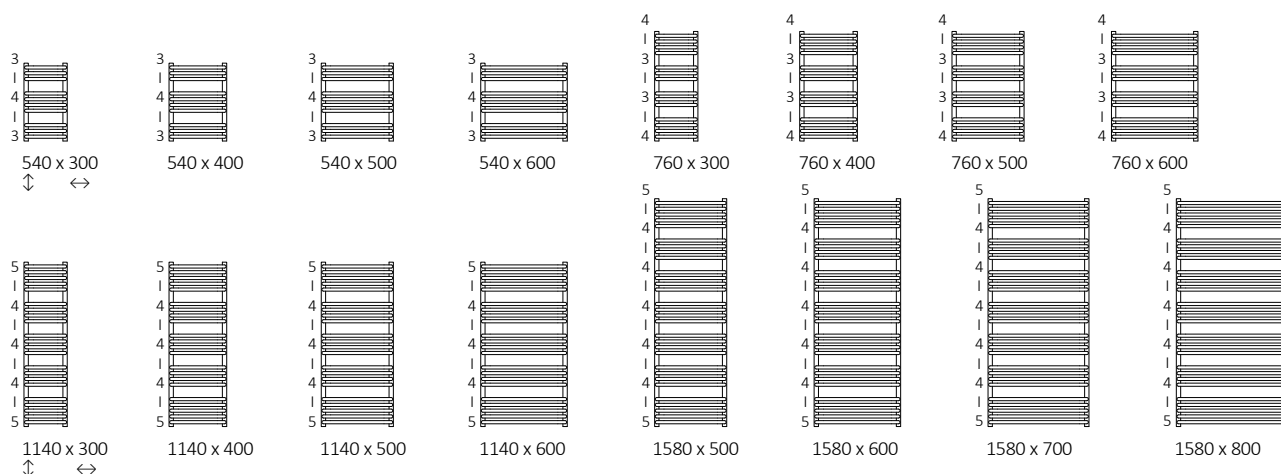

Dane techniczne:

Ciśnienie robocze: 1,0 MPa Maksymalna temperatura pracy: 95°C

A ↓	B ↔	C1 [mm]	C2 [mm]	75/65/20°C [W]	55/45/20°C [W]	[W]	D [mm]	E [mm]	F [mm]	[dm³]	[kg]	Kod produktu	Kod konfiguracji s. 4
540	300	50	270	180	99	200	270	355	94	1,75	3,57	WGALE054030	
540	400	50	370	238	129	200	370	355	94	2,04	4,21	WGALE054040	
540	500	50	470	299	161	300	470	355	94	2,32	4,85	WGALE054050	
540	600	50	570	355	190	400	570	355	94	2,60	5,49	WGALE054060	
760	300	50	270	257	137	300	270	575	94	2,46	4,95	WGALE076030	
760	400	50	370	330	177	300	370	575	94	2,85	5,85	WGALE076040	
760	500	50	470	412	220	400	470	575	94	3,25	6,74	WGALE076050	
760	600	50	570	481	257	600	570	575	94	3,65	7,64	WGALE076060	
1140	300	50	270	362	194	400	270	955	94	3,78	7,56	WGALE114030	
1140	400	50	370	479	257	400	370	955	94	4,41	8,97	WGALE114040	
1140	500	50	470	591	313	600	470	955	94	5,03	10,38	WGALE114050	
1140	600	50	570	711	380	800	570	955	94	5,65	11,79	WGALE114060	
1580	500	50	470	793	425	800	470	1395	94	6,90	14,17	WGALE158050	
1580	600	50	570	949	508	1000	570	1395	94	7,75	16,09	WGALE158060	
1580	700	50	670	1104	591	1000	670	1395	94	8,60	18,01	WGALE158070	
1580	800	50	770	1253	670	1200	770	1395	94	9,45	19,93	WGALE158080	

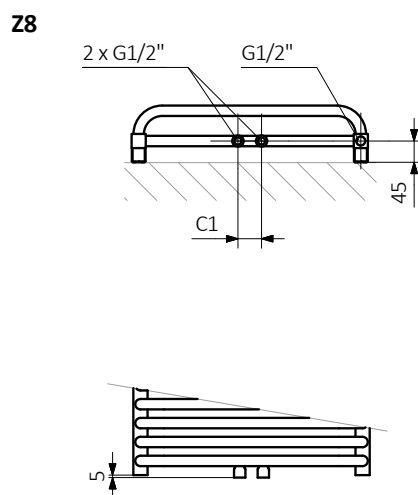
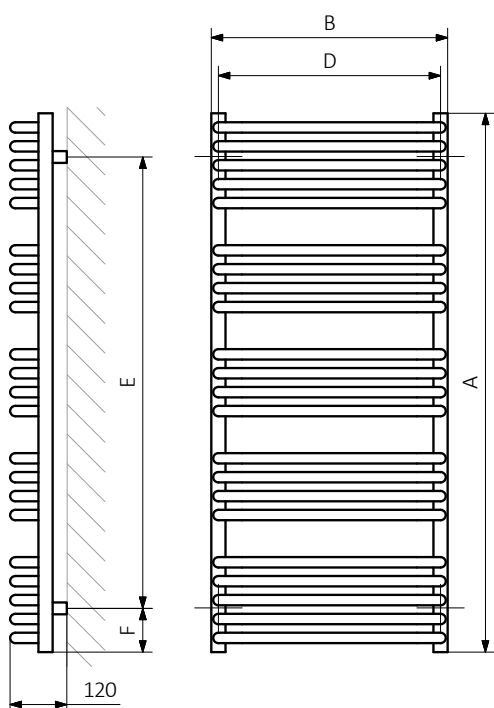
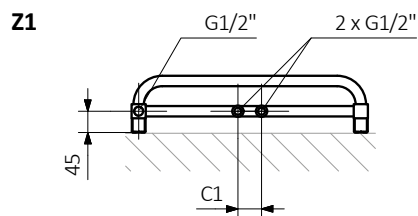
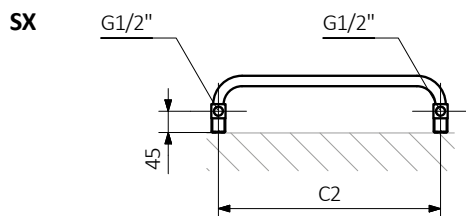

A – wysokość B – szerokość C1-C5 – rozstaw podłączeń D – rozstaw konsol w poziomie E – rozstaw konsol w pionie, F – odległość od osi dolnej konsoli do dolnej krawędzi kolektora

Kolektor:

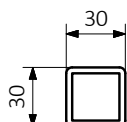

Profil:

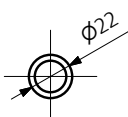



W tabelach przy kartach technicznych produktów umieszczone są kody produktów, które dostarczają podstawowych informacji o produktach. W celu doprecyzowania właściwości produktu kody produktów należy uzupełnić o pełny kod konfiguracji. Kod konfiguracji należy umieścić w ciągu znaków po kodzie produktu jak w przykładzie poniżej:

Budowa kodu konfiguracji grzejnika c.o.

WGALE054030

K916SX

KOD KARTOTEKI
(umieszczony w tabeli przy produkcie)

KOD KONFIGURACJI
(uzupełniany ręcznie)

Konfiguracja

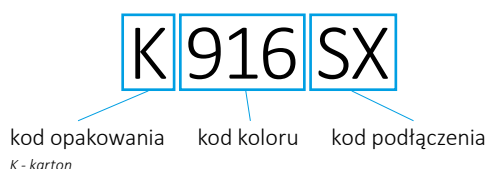

Budowa kodu konfiguracji grzejnika elektrycznego z czynnikiem grzewczym.

WLALE054030

K916E1DRYM

KOD KARTOTEKI
(umieszczony w tabeli przy produkcie)

KOD KONFIGURACJI
(uzupełniany ręcznie)

Konfiguracja

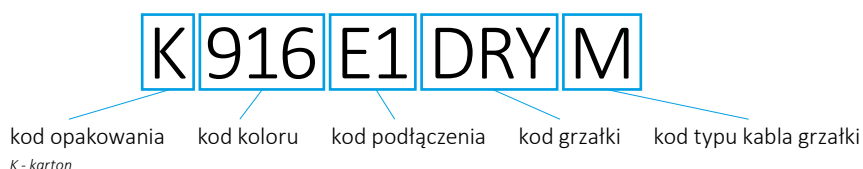

Proszkowy podkład cynkowy

C – kod proszkowego podkładu cynkowego uzupełniany jest w kodzie nietypowości.

WLALE054030 K916SX C — kod nietypowości



Legenda



Grzejnik dostępny także w wersji chromowanej.



Grzejnik dostępny w wersji c.o.



Grzejnik przystosowany do pracy jako grzejnik c.o. z podłączoną grzałką elektryczną.



Grzejnik dostępny w wersji elektrycznej z przewodem grzejnym lub z czynnikiem grzewczym i grzałką. Produkt fabrycznie przetestowany i gotowy do użytku.



Podstawowy wariant podłączenia grzejnika. Ikona wskazuje sposób zasilania oraz powrotu wody w danym podłączeniu oraz umiejscowienie wkładki termostatycznej oraz grzałki, jeśli istnieje możliwość ich zamontowania.



Typ podłączenia opcjonalnego dla danego grzejnika.



Moc grzejnika elektrycznego lub sugerowana moc grzałki przeznaczonej do grzejnika c.o.



Waga.



Pojemność.